

AVVITATORI • VISSEUSES

Sono impiegati in ogni settore di attività, nell'assemblaggio di particolari, per fissare o serrare viti di ogni tipo ed elementi filettati in genere.

Tutti gli avvitatori sono reversibili, o con sistema di inversione a pulsante oppure con sistema del doppio albero di uscita.

Dotati di attacco lama esagonale da 1/4" (esclusi gli avvitatori ad angolo senza frizione). A richiesta sono fornibili con rotazione destra ed attacco lama esagonale da 5/16". Per una corretta scelta dell'avvitatore, occorre fare riferimento alla coppia da trasmettere alla vite ed alle caratteristiche del tipo di frizione (vedi pag. 17).

Elles sont employées dans tous les secteurs d'activité, dans l'assemblage de pièces, pour fixer ou serrer des vis de n'importe quel type et des éléments filetés en général.

Toutes les visseuses sont réversibles avec le système d'inversion à bouton ou bien avec le système du double arbre de sortie.

Munis d'un raccordement outil à 6 pans d'1/4" (à l'exclusion des visseuses d'angle sans embrayage). Sur demande, elles peuvent être fournies avec la rotation à droit et le raccordement outil à six pans de 5/16".

Pour choisir la visseuse qui convient, il faut se référer au couple à transmettre à la vis et aux caractéristiques du type d'embrayage (voir page 17).



AVVITATORI DIRITTI CON FRIZIONE SLIP-TRK • VISSEUSES DROITES

MODELLO MODELE	CODICE CODE	VELOCITÀ A VUOTO VITESSE A VIDE A giri-tou./min	SERRAGGIO VITI SERRAGE VIS		COPPIA COUPLE MAX Nm	TIPO FRIZIONE TYPE D'EM- BRAYAGE	LUNGHEZZA LONGUEUR mm	CORPO CORPS Ø mm	PESO POIDS Kg	ATTACCO ARIA RACCORD AIR	Ø min TUBO TUYAU mm	CONSUMO ARIA CONSOMM. D'AIR NI/min	POTENZA PUISSANCE Watt	db (A)	CORREDO EQUIPEM.	
			METALLO METAL	LEGNO BOIS												
1	ERVIT11D	8301061	2250	4	3x30	4,5	ST	250	38	0,85	1/4"GAS	6	260	110	75	1-4
1	ERVIT22D	8301062	900	5	3x35	6	ST	275	38	0,95	1/4"GAS	6	260	110	75	1-4
1	ERVIT33D	8301063	500	6	4x40	7	ST	275	38	0,95	1/4"GAS	6	260	110	75	1-4
1	ERVIT44D	8301064	300	8	5x50	11	ST	275	38	0,95	1/4"GAS	6	260	110	75	1-4
1	ERGOVIT22D	8301072	1900	5	3x30	6	ST	255	38	0,88	1/4"GAS	8	430	220	75	1-4
1	ERGOVIT33D	8301073	750	6	4,5x50	9,5	ST	280	38	1,06	1/4"GAS	8	430	220	75	1-3-4
1	ERGOVIT55D	8301075	420	8	5,5x50	15	ST	280	38	1,06	1/4"GAS	8	430	220	75	1-3-4
1	ERGOVIT77D	8301077	310	8	6x60	18	ST	280	38	1,15	1/4"GAS	8	430	220	75	1-3-4

AVVITATORI A PISTOLA CON FRIZIONE SLIP-TRK • VISSEUSES PISTOLET

MODELLO MODELE	CODICE CODE	VELOCITÀ A VUOTO VITESSE A VIDE A giri-tou./min	SERRAGGIO VITI SERRAGE VIS		COPPIA COUPLE MAX Nm	TIPO FRIZIONE TYPE D'EM- BRAYAGE	LUNGHEZZA LONGUEUR mm	CORPO CORPS Ø mm	PESO POIDS Kg	ATTACCO ARIA RACCORD AIR	Ø min TUBO TUYAU mm	CONSUMO ARIA CONSOMM. D'AIR NI/min	POTENZA PUISSANCE Watt	db (A)	CORREDO EQUIPEM.	
			METALLO METAL	LEGNO BOIS												
2	ERVIT11	8302061	2000	4	3x30	3	ST	155	38	0,88	1/4"GAS	8	420	130	75	1-2-4
2	ERVIT22	8302062	800	5	3x35	4	ST	180	38	1,05	1/4"GAS	8	420	130	75	1-2-4
2	ERVIT33	8302063	450	6	4x40	5	ST	180	38	1,05	1/4"GAS	8	420	130	75	1-2-4
2	ERVIT44	8302064	250	8	5x50	9,5	ST	180	38	1,05	1/4"GAS	8	420	130	75	1-2-4
2	ERGOVIT22	8302072	1800	5	3x30	6	ST	160	38	0,95	1/4"GAS	8	680	300	75	1-2-4
2	ERGOVIT25	8302074	1000	6	4,5x50	7,5	ST	185	38	1,1	1/4"GAS	8	680	300	75	1-2-3-6
2	ERGOVIT33	8302073	670	6	4,5x50	9,5	ST	185	38	1,1	1/4"GAS	8	680	300	75	1-2-3-6
2	ERGOVIT55	8302075	380	8	5,5x50	15	ST	185	38	1,1	1/4"GAS	8	680	300	75	1-2-3-6
2	ERGOVIT77	8302077	210	8	6x60	18	ST	185	38	1,1	1/4"GAS	8	680	300	75	1-2-3-6
3	SUPERGOVIT2	8302066	1900	6	4x40	10	ST	190	42	1,19	1/4"GAS	8	750	440	75	1-2-4
3	SUPERGOVIT3	8302067	750	8	5,5x50	18	ST	215	42	1,37	1/4"GAS	8	750	440	75	1-3-4
3	SUPERGOVIT5	8302068	420	10	6x60	25	ST	215	42	1,37	1/4"GAS	8	750	440	75	1-3-4



AVVITATORI CON FRIZIONE A REGOLAZIONE ESTERNA • VISSEUSES AVEC EMBRAYAGE A REGLAGE EXTERIEUR

MODELLO MODELE	CODICE CODE	VELOCITÀ A VUOTO VITESSE A VIDE giri-tou./min	SERRAGGIO VITI SERRAGE VIS		COPPIA COUPLE MAX Nm	TIPO FRIZIONE TYPE D'EM- BRAYAGE	LUNGHEZZA LONGUEUR mm	CORPO CORPS Ø mm	PESO POIDS Kg	ATTACCO ARIA RACCORD AIR	Ø min TUBO TUYAU mm	CONSUMO ARIA CONSOMM. D'AIR NI/min	POTENZA PUISSANCE Watt	db (A)	CORREDO EQUIPEM.	
			METALLO METAL	LEGNO BOIS												
5	ERVIT33DRE	8301209	500	6	4x40	7	RE	310	38	1,09	1/4"GAS	6	260	110	75	4
5	ERVIT44DRE	8301210	300	8	5x50	11	RE	310	38	1,09	1/4"GAS	6	260	110	75	4
5	ERGOVIT55DRE	8301211	420	8	5,5x50	15	RE	318	38	1,13	1/4"GAS	8	430	220	75	3-4
5	ERGOVIT77DRE	8301212	310	8	6x60	18	RE	318	38	1,25	1/4"GAS	8	430	220	75	3-4
-	ERVIT33RE	8302163	640	6	4x40	5	RE	215	38	1,2	1/4"GAS	8	420	140	75	2-4
-	ERVIT44RE	8302164	360	8	5x50	9,5	RE	215	38	1,2	1/4"GAS	8	420	140	75	2-4
-	ERGOVIT55RE	8302175	550	8	5,5x50	15	RE	220	38	1,3	1/4"GAS	8	680	300	75	3-4-6
-	ERGOVIT77RE	8302177	310	8	6x60	18	RE	220	38	1,3	1/4"GAS	8	680	300	75	3-4-6

AVVITATORI CON FRIZIONE MULTI - TRK • VISSEUSES AVEC EMBRAYAGE MULTI - TRK

MODELLO MODELE	CODICE CODE	VELOCITÀ A VUOTO VITESSE A VIDE giri-tou./min	SERRAGGIO VITI SERRAGE VIS		COPPIA COUPLE MAX Nm	TIPO FRIZIONE TYPE D'EM- BRAYAGE	LUNGHEZZA LONGUEUR mm	CORPO CORPS Ø mm	PESO POIDS Kg	ATTACCO ARIA RACCORD AIR	Ø min TUBO TUYAU mm	CONSUMO ARIA CONSOMM. D'AIR NI/min	POTENZA PUISSANCE Watt	db (A)	CORREDO EQUIPEM.	
			METALLO METAL	LEGNO BOIS												
5	ERGOR22D	8301143	1900	10	5x60	7,5	MT	260	43	0,9	1/4"GAS	8	430	220	75	4
4	ERGOR25	8302154	1000	10	5x60	7,5	MT	185	38	1	1/4"GAS	8	680	300	75	2
6	SUPERGOR2	8302172	1900	10	6x60	12	MT	190	42	1,23	1/4"GAS	8	750	440	75	2-4

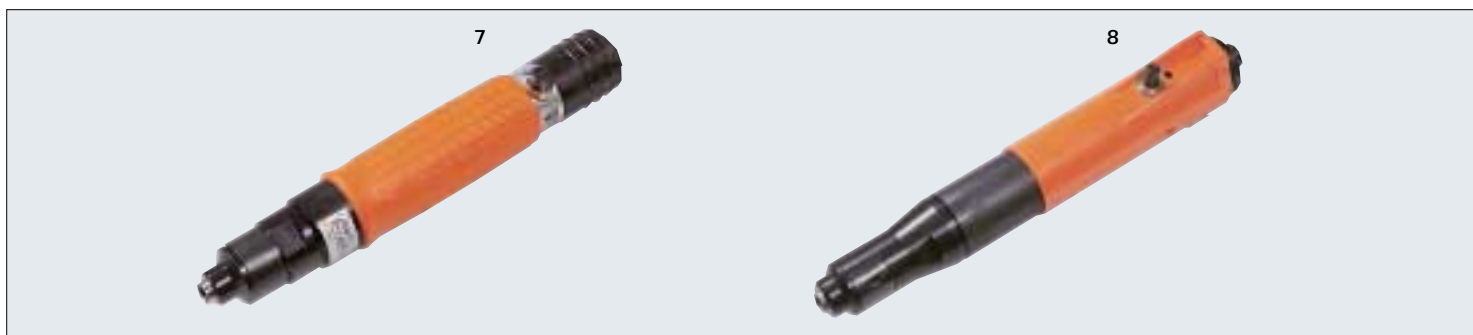

AVVITATORI CON FRIZIONE ED AVVIAMENTO A SPINTA • VISSEUSES AVEC EMBRAYAGE ET DEMARRAGE PAR POUSSEE

MODELLO MODELE	CODICE CODE	VELOCITÀ A VUOTO VITESSE A VIDE giri-tou./min	SERRAGGIO VITI SERRAGE VIS		COPPIA COUPLE MAX Nm	TIPO FRIZIONE TYPE D'EM- BRAYAGE	LUNGHEZZA LONGUEUR mm	CORPO CORPS Ø mm	PESO POIDS Kg	ATTACCO ARIA RACCORD AIR	Ø min TUBO TUYAU mm	CONSUMO ARIA CONSOMM. D'AIR NI/min	POTENZA PUISSANCE Watt	db (A)	CORREDO EQUIPEM.	
			METALLO METAL	LEGNO BOIS												
-	AMIRE2	8301022	1000	4	3x30	3	RE	246	31	0,6	1/8"GAS	6	200	60	79	4-5
-	AMIRE4	8301024	600	5	4x30	3,5	RE	246	31	0,6	1/8"GAS	6	200	60	79	4-5

AVVITATORI DIRITTI A CONTROLLO DI COPPIA • VISSEUSES AVEC CONTROLE DE LA COUPLE

MODELLO MODELE	CODICE CODE	VELOCITÀ A VUOTO VITESSE A VIDE giri-tou./min	SERRAGGIO VITI SERRAGE VIS		COPPIA COUPLE MAX Nm	TIPO FRIZIONE TYPE D'EM- BRAYAGE	LUNGHEZZA LONGUEUR mm	CORPO CORPS Ø mm	PESO POIDS Kg	ATTACCO ARIA RACCORD AIR	Ø min TUBO TUYAU mm	CONSUMO ARIA CONSOMM. D'AIR NI/min	POTENZA PUISSANCE Watt	db (A)	CORREDO EQUIPEM.	
			METALLO METAL	LEGNO BOIS												
7	AMI22AT	8301052	1200	4	3x30	2,5	ACCU-TRK	215	36	0,5	1/8"GAS	6	300	70	70	1-4-5
7	AMI44AT	8301054	800	5	4x30	3,5	ACCU-TRK	215	36	0,5	1/8"GAS	6	300	70	70	1-4-5
7	AMI66AT	8301056	500	5	4x30	3,5	ACCU-TRK	215	36	0,5	1/8"GAS	6	300	70	70	1-4-5
8	ERVIT22DAT	8301152	900	5	3x35	7,5	ACCU-TRK	300	38	1	1/4"GAS	8	260	260	82	1-4
8	ERGOVIT33DAT	8301163	750	6	4,5x50	7,5	ACCU-TRK	292	43	1,25	1/4"GAS	8	430	430	82	1-4
8	ERGOVIT55DAT	8301165	420	8	5,5x50	7,5	ACCU-TRK	292	43	1,25	1/4"GAS	8	430	430	82	1-4
8	ERGOVIT77DAT	8301167	310	8	6x60	14	ACCU-TRK	292	43	1,25	1/4"GAS	8	430	430	82	1-4



MODELLO MODELE	CODICE CODE	VELOCITÀ A VUOTO VITESSE A VIDE giri-tou./min	SERRAGGIO VITI SERRAGE VIS		COPPIA COUPLE MAX Nm	TIPO FRIZIONE TYPE D'EM- BRAYAGE	LUNGHEZZA LONGUEUR mm	CORPO CORPS Ø mm	PESO POIDS Kg	ATTACCO ARIA RACCORD AIR	Ø min TUBO TUYAU mm	CONSUMO ARIA CONSOMM. D'AIR NI/min	POTENZA PUISSANCE Watt	db (A)	CORREDO EQUIPEM.	
			METALLO METAL	LEGNO BOIS												
9	ERVIT20AT	8302302	1200	3	3x10	2	ACCU-TRK	218	38	0,75	1/4"GAS	8	280	130	73	1
9	ERVIT40AT	8302304	800	4	4x30	3,5	ACCU-TRK	218	38	0,75	1/4"GAS	8	280	130	73	1
9	ERVIT60AT	8302306	500	5	4x30	3,5	ACCU-TRK	218	38	0,75	1/4"GAS	8	280	130	73	1
9	ERGOVIT20AT	8302311	1800	4	3x30	7,5	ACCU-TRK	225	38	0,95	1/4"GAS	8	420	300	78	1
9	ERGOVIT30AT	8302312	800	5	3x35	7,5	ACCU-TRK	241	38	0,95	1/4"GAS	8	420	300	78	1
9	ERGOVIT50AT	8302313	480	6	4x40	7,5	ACCU-TRK	241	38	0,95	1/4"GAS	8	420	300	78	1
9	ERGOVIT70AT	8302314	280	8	5,5x50	14	ACCU-TRK	241	38	0,95	1/4"GAS	8	420	300	78	1

CORREDO: 1.CHIAVI REGOLAZIONE FRIZIONE - 2.ANELLO CON ATTACCO PER SOSPENSIONE - 3.IMPUGNATURA AUSILIARIA CON ATTACCO PER SOSPENSIONE - 4.GANCIO DI SOSPENSIONE - 5.GRUPPO TUBI ALIMENTAZIONE E CONVOGLIAMENTO SCARICO - 6.ANELLO DI ADATTAMENTO

EQUIPEMENT: 1.CLES DE REGLAGE EMBRAYAGE - 2.ANNEAU AVEC FIXATION POUR SUSPENSION - 3.POIGNEE AUXILIAIRE AVEC FIXATION POUR SUSPENSION - 4.CROCHET DE SUSPENSION - 5.GROUPE TUYAUX D'ALIMENTATION ET D'EVACUATION - 6.BAGUE D'ADAPTATION

AVVITATORI A STALLO • VISSEUSES A DIMINUTION DE VITESSE



MODELLO MODELE	CODICE CODE	VELOCITÀ A VUOTO VITESSE A VIDE giri-tou./min	SERRAGGIO VITI SERRAGE VIS		COPPIA COUPLE MAX Nm	LUNGHEZZA LONGUEUR mm	CORPO CORPS Ø mm	PESO POIDS Kg	ATTACCO ARIA RACCORD AIR	Ø min TUBO TUYAU mm	CONSUMO ARIA CONSOMM. D'AIR NI/min	POTENZA PUISSANCE Watt	db (A)	CORREDO EQUIPEM.	
			METALLO METAL	LEGNO BOIS											
10	ERVIT22SA	8302271	800	5	3x35	6	145	38	0,85	1/4"GAS	8	420	140	75	2-4
10	ERVIT33SA	8302272	450	6	4x40	7	145	38	0,85	1/4"GAS	8	420	140	75	2-4
10	ERVIT44SA	8302273	250	8	5x50	11	145	38	0,85	1/4"GAS	8	420	140	75	2-4
10	ERGOVIT22SA	8302274	1800	5	3x30	6	150	38	0,75	1/4"GAS	8	680	300	75	3-4-6
10	ERGOVIT25SA	8302270	1000	6	4,5x50	9	150	38	0,9	1/4"GAS	8	680	300	75	3-4-6
10	ERGOVIT33SA	8302275	670	6	4,5x50	10	150	38	0,9	1/4"GAS	8	680	300	75	3-4-6
10	ERGOVIT55SA	8302276	380	8	5,5x50	18	150	38	0,9	1/4"GAS	8	680	300	75	3-4-6
10	ERGOVIT77SA	8302277	210	10	6x60	25	150	38	0,9	1/4"GAS	8	680	300	75	3-4-6
11	SUPERGOVIT2SA	8302278	1900	6	4x40	12	155	42	1	1/4"GAS	8	750	440	75	3-4
11	SUPERGOVIT3SA	8302279	750	8	5,5x50	25	180	42	1,17	1/4"GAS	8	750	440	75	3-4

AVVITATORI AD ANGOLO CON FRIZIONE SLIP-TRK • VISSEUSES D'ANGLE AVEC EMBRAYAGE



MODELLO MODELE	CODICE CODE	VELOCITÀ A VUOTO VITESSE A VIDE giri-tou./min	SERRAGGIO VITI SERRAGE VIS		COPPIA COUPLE MAX Nm	TIPO DI FRIZIONE TYPE DE EMBRA- YAGE	LUNGH. LONG. mm	ALTEZZA HAUTEUR mm	CORPO CORPS Ø mm	TESTA TETE Ø mm	PESO POIDS Kg	ATTACCO ARIA RACCORD AIR	ø min TUBO TUYAU mm	CONSUMO ARIA CONSOMM. D'AIR Nl/min	POTENZA PUISSANCE Watt	db (A)	CORREDO EQUIPEM.	
			METALLO METAL	LEGNO BOIS														
13	ERVIT933X	8303525	500	6	4x40	7	S	340	67	38	30	1,22	1/4"GAS	6	260	110	75	1-4
12	ERVIT333	8303526	500	6	4x40	7	S	330	55	38	26	1,09	1/4"GAS	6	260	110	75	1-4
13	ERVIT922	8303528	600	5	3,5x35	6	S	258	122	38	35	1,19	1/4"GAS	6	260	110	75	1-4
13	ERVIT944	8303530	180	8	5x50	11	S	258	122	38	35	1,19	1/4"GAS	6	260	110	75	1-4

AVVITATORI AD ANGOLO SENZA FRIZIONE • VISSEUSES D'ANGLE SANS EMBRAYAGE



MODELLO MODELE	CODICE CODE	VELOCITÀ A VUOTO VITESSE A VIDE giri-tou./min	SERRAGGIO VITI SERRAGE VIS		COPPIA COUPLE MAX Nm	ATTACCO QUADRO FIXATION OUTIL CARREE	LUNGH. LONG. mm	ALTEZZA HAUTEUR mm	CORPO CORPS Ø mm	TESTA TETE Ø mm	PESO POIDS Kg	ATTACCO ARIA RACCORD AIR	ø min TUBO TUYAU mm	CONSUMO ARIA CONSOMM. D'AIR Nl/min	POTENZA PUISSANCE Watt	db (A)	CORREDO EQUIPEM.
			METALLO METAL														
14	ERQUA932	8304016	600	6	6	1/4"	257	70	38	35	1	1/4"GAS	6	260	150	75	4
14	ERGOQUA936	8304019	530	8	8	3/8"	284	82	43	35	1,35	1/4"GAS	8	430	320	75	4
16	AVS60	8305011	60	14	110	1/2"	313	85	43	-	2,30	1/4"GAS	10	600	450	75	-
15	ERGOCRI310	8305050	150	-	15	-	360	-	43	-	1,45	1/4"GAS	8	430	320	82	4
15	ERGOCRI307	8305047	150	-	15	-	360	-	43	-	1,45	1/4"GAS	8	430	320	82	4
15	ERGOCRI308	8305048	150	-	15	-	360	-	43	-	1,45	1/4"GAS	8	430	320	82	4
15	ERGOCRI313	8305053	150	-	15	-	360	-	43	-	1,45	1/4"GAS	8	430	320	82	4

AVVITATORI AD IMPULSI • CLES A CHOCS

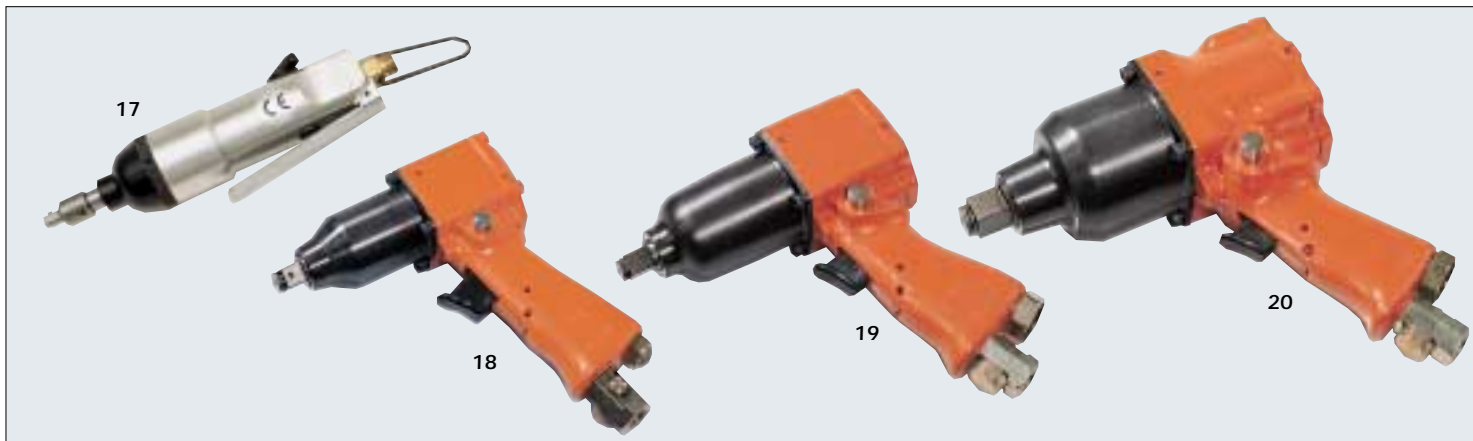

MODELLO MODELE	CODICE CODE	VELOCITÀ A VUOTO VITESSE A VIDE <i>giri-tou./min.</i>	SERRAGGIO VITI SERRAGE VIS <i>mm</i>	COPPIA COUPLE MAX Nm	LUNGHEZZA LONGUEUR <i>mm</i>	ATTACCO QUADRO FIXATION OUTIL CARRÉE	CONSUMO ARIA CONSOMM. D'AIR NI/min	ATTACCO ARIA RACCORD AIR	Ø min TUBO TUYAU <i>mm</i>	PESO POIDS <i>Kg</i>
17 HP5D	8302550	10000	6	16	150	1/4"	250	1/4"GAS	6	0,8
17 IMP6D	8302512	8000	8	60	205	3/8"	350	1/4"GAS	8	0,3
18 IMP8*	8302541	6000	5-10	120	130	3/8"	380	1/4"GAS	8	1,4
19 IMP12	8302560	5800	8-14	320	150	1/2"	400	1/4"GAS	8	2,55
19 IMP12AL	8302561	5800	8-14	320	185	1/2"	400	1/4"GAS	8	2,7
20 IMP20	8302562	4700	12-18	800	166	3/4"	800	3/8"GAS	10	5,1
20 IMP20AL	8302563	4700	12-18	800	230	3/4"	800	3/8"GAS	10	5,4
20 IMP34	8302564	3900	18-33	2400	190	1"	1100	1/2"GAS	13	8
20 IMP34AL	8302565	3900	18-33	2400	345	1"	1100	1/2"GAS	13	9,1

* Fornibile anche con attacco da 1/4" esagonale femmina o con attacco quadro maschio da 1/2".

* Disponible aussi avec raccord de 1/4" hexagonal femelle ou avec raccord carré mâle de 1/2".

CORREDO: 1.CHIAVI REGOLAZIONE FRIZIONE - 2.ANELLO CON ATTACCO PER SOSPENSIONE - 3.IMPUGNATURA AUSILIARIA CON ATTACCO PER SOSPENSIONE - 4.GANCIO DI SOSPENSIONE - 5.GRUPPO TUBI ALIMENTAZIONE E CONVOGLIAMENTO SCARICO - 6.ANELLO DI ADATTAMENTO

EQUIPEMENT: 1.CLES DE REGLAGE EMBRAYAGE - 2.ANNEAU AVEC FIXATION POUR SUSPENSION - 3.POIGNEE AUXILIAIRE AVEC FIXATION POUR SUSPENSION - 4.CROCHET DE SUSPENSION - 5.GROUPE TUYAUX D'ALIMENTATION ET D'EVACUATION - 6.BAGUE D'ADAPTATION

AVVITATORI ELETTRICI A CONTROLLO DI COPPIA • VISSEUSES ELECTRIQUES A CONTROLE DE COUPLE



MODELLO MODELE	CODICE CODE	VELOCITÀ A VUOTO VITESSE A VIDE <i>giri-tou./min</i>	CAPACITÀ CAPACITÉ <i>Ø viti/vis mm</i>	COPPIA COUPLE MAX Nm	DIMENSIONE DIMENSIONS <i>lxø mm</i>	TIPO DI FRIZIONE TYPE DE EMBRYAGE	PESO POIDS <i>Kg</i>	AVVIAMENTO DEMARRAGE	ALIMENTAZIONE ALIMENTATION	ALIMENTATORE ALIMENTATEUR
22 ELVIT12	8308501	1000	1,7 ÷ 3,5	0,08 ÷ 1,2	215x33	X-RE	0,47	Leva/Levier	27 V cc	AL-1
22 ELVIT18	8308502	660	1,7 ÷ 4,0	0,08 ÷ 1,8	215x33	X-RE	0,47	Leva/Levier	27 V cc	AL-1
23 ELVIT25	8308503	1000	2,0 ÷ 5,0	0,2 ÷ 2,5	250x37	X-RE	0,63	Leva/Levier	27 V cc	AL-1
23 ELVIT35	8308504	660	2,0 ÷ 6,0	0,2 ÷ 3,5	250x37	X-RE	0,63	Leva/Levier	27 V cc	AL-1
22 ELVIT12PS	8308511	1000	1,7 ÷ 3,5	0,08 ÷ 1,2	215x33	X-RE	0,47	A spinta/Par poussée	27 V cc	AL-1 PS
22 ELVIT18PS	8308512	660	1,7 ÷ 4,0	0,08 ÷ 1,8	215x33	X-RE	0,47	A spinta/Par poussée	27 V cc	AL-1 PS
23 ELVIT25PS	8308513	1000	2,0 ÷ 5,0	0,2 ÷ 2,5	250x37	X-RE	0,63	A spinta/Par poussée	27 V cc	AL-1 PS
23 ELVIT35PS	8308514	660	2,0 ÷ 6,0	0,2 ÷ 3,5	250x37	X-RE	0,63	A spinta/Par poussée	27 V cc	AL-1 PS
21 ELVIT10AC	8308506	950	1,7 ÷ 3,5	0,2 ÷ 1,0	265x35	X-RE	0,65	Combinato/Combiné	220 V ca	-
21 ELVIT20AC	8308507	950	2,0 ÷ 5,0	0,7 ÷ 2,0	265x35	X-RE	0,65	Combinato/Combiné	220 V ca	-
21 ELVIT30AC	8308508	950	2,0 ÷ ,0	1,0 ÷ 3,0	265x35	X-RE	0,75	Combinato/Combiné	220 V ca	-

FRIZIONI • EMBRAYAGES

ST - SLIP-TRK: Frizione a slittamento con denti standard e molla di pressione. La regolazione si effettua con un pratico sistema con chiavi a uncino, particolarmente indicata nei casi in cui è utile avere la coppia di serraggio di buona precisione e costante nel tempo ed evitare il rischio che questa venga alterata. La frizione di tipo ST ha le caratteristiche individuate in tabella 1. I diversi campi si ottengono semplicemente cambiando le molle. Gli avvitatori con campo d'impiego più ampio di quello consentito dalla frizione standard sono corredati di molla ausiliaria. (Tabella 2). Ogni qualvolta si debba cambiare la regolazione con frequenza, è consigliabile dotare l'utensile di una serie di gruppi frizione, ognuno con taratura desiderata, da sostituire ogni volta che si cambia tipo di operazione. Per la richiesta specificare i codici indicati in tabella.

RE: Frizione a slittamento con denti standard e molla di pressione. La regolazione si effettua a mano tramite una pratica ghiera esterna, trova applicazione dove è necessario cambiare con frequenza il valore della coppia di serraggio mantenendo un buon grado di precisione.

MT - MULTI-TRK: Frizione a limitatore di coppia. Regolazione tramite ghiera esterna, particolarmente indicata per diversi tipi di avvitamento e con viti di varie dimensioni, la coppia è infatti regolabile oltre che dalla ghiera esterna, anche dalla spinta che l'operatore esercita sull'utensile.

ACCU-TRK/X-RE: Questo particolare tipo di frizione blocca l'alimentazione e la rotazione dell'utensile quando viene raggiunta la coppia preimpostata. Garantisce un'elevata precisione nella coppia di serraggio ed aumenta la produttività eliminando i tempi di attesa. Questo sistema evita vibrazioni sulla mano dell'operatore.

ST - SLIP-TRK: Embrayage à glissement à dents standard avec ressort de pression. Réglage simplifié par un système pratique de clefs à crochet, indiqué surtout quand un couple de serrage précis et constant à long terme est utile, pour éviter toute modification de celui-ci. L'embrayage type ST a les caractéristiques citées dans le tableau 1. Le changement des ressorts permet d'obtenir des applications différentes. Les visseuses ayant des possibilités d'emploi supérieures par rapport à l'embrayage standard sont dotées de ressort auxiliaire (tableau 2). Quand on doit changer souvent le réglage, nous conseillons de doter l'outil d'une série de groupes d'embrayages, chacun avec le calibrage voulu, à remplacer à chaque changement de type d'opération. Pour la commande, spécifier les codes indiqués dans le tableau.

RE: Embrayage à glissement à dents standard avec ressort de pression. Réglage par bague extérieure. Il est appliqué surtout quand il faut changer souvent la valeur du couple de serrage et maintenir un bon degré de précision.

MT - MULTI-TRK: Embrayage à limitation de couple. Réglage par bague extérieure. Il est particulièrement indiqué pour des types de vissage différents et avec des vis ayant des dimensions différentes. En effet le couple est réglable par la bague extérieure et par la poussée que l'opérateur exerce sur l'outil.

ACCU-TRK/X-RE: Ce type d'embrayage spécifique bloque l'alimentation de l'outil quand le couple programmé est atteint. Il garantit une grande précision dans le couple de serrage, augmente la productivité et élimine les temps d'attente. Ce système évite les vibrations sur la main de l'opérateur.

Tabella Tableau 1 CAMPO DI REGOLAZIONE DEI GRUPPI FRIZIONE CHAMP DE REGLAGE DES GROUPE EMBRAYAGE																					
GRUPPO FRIZIONE GROUPE EMBRAYAGE	Cod. gruppo frizione Cod. groupe embrayage	Cod. molla Cod. ressort	Colore molla Couleur Ressort																		
		7311146	5080111	Verde/Vert																	
7311141		5080110	Bianca/Blanc																		
7311142		5080112	Gialla/Jaune																		
7311143		5080114	Neutra/Neutre																		
7311144		5080116	Rossa/Rouge																		
7311145		5080118	Nera/Noire																		
				COPPIA/COUPLE Nm																	
				1	2	3	4	5	6	7	8	9	10	11	12	13	14	15	16	17	18

Tabella Tableau 2 MOLLA FRIZIONE RESSORT EMBRAYAGE	Modello/Modèle		Molla standard Ressort standard	Molla ausiliaria Ressort auxiliaire	Modello/Modèle		Molla standard Ressort standard	Molla ausiliaria Ressort auxiliaire
	DIRITTI DROITES				A PISTOLA A PISTOLET			
	ERVIT11D		Bianca/Blanc	-	ERVIT11	Bianca/Blanc	-	
	ERVIT22D		Gialla/Jaune	-	ERVIT22	Gialla/Jaune	-	
	ERVIT33D		Neutra/Neutre	-	ERVIT33	Neutra/Neutre	-	
	ERVIT44D		Neutra/Neutre	Rossa/Rouge	ERVIT44	Neutra/Neutre	Rossa/Rouge	
	ERGOVIT22D		Neutra/Neutre	-	ERGOVIT22	Neutra/Neutre	-	
	ERGOVIT33D		Neutra/Neutre	-	ERGOVIT33	Neutra/Neutre	-	
	ERGOVIT55D		Neutra/Neutre	Nera/Noire	ERGOVIT55	Neutra/Neutre	Nera/Noire	
	ERGOVIT77D		Rossa/Rouge	Nera/Noire	ERGOVIT77	Rossa/Rouge	Nera/Noire	

ACCESSORI PER AVVITATORI CON ATTACCO 1/4" • ACCESSOIRES POUR VISSEUS AVEC RACCORD 1/4"

CHIAVI PER TESTA ESAGONALE/CLES POUR TETE A SIX PANS

Esagono/Six pans mm		4	4,5	5	5,5	6	7	8
Lungh./Long. 50 mm	Cod.	3630604	3630645	3630605	3630650	3630606	3630607	3630608
Lungh./Long. 75 mm	Cod.	3630704	3630745	3630705	3630750	3630706	3630707	3630708
Lungh./Long. 100 mm	Cod.	3630804	3630845	3630805	3630850	3630806	3630807	3630808
Esagono/Six pans mm		9	10	11	12	13	14	17
Lungh./Long. 50 mm	Cod.	3630609	3630610	3630611	3630612	3630613	3630614	3630617
Lungh./Long. 75 mm	Cod.	3630709	3630710	3630711	3630712	3630713	3630714	3630717
Lungh./Long. 100 mm	Cod.	3630809	3630810	3630811	3630812	3630813	3630814	3630817

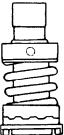
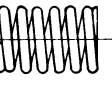
CHIAVI PER CAVA ESAGONALE/CLES MALE A SIX PANS

Esagono/Six pans mm		2	2,5	3	3,5	4	5	6	7	8	9	10
	Cod.	3630402	3630412	3630403	3630413	3630404	3630405	3630406	3630407	3630408	3630409	3630410

ADATTATORI PER CHIAVI QUADRE/ADAPTATEURS POUR CLES CARRE

Quadro/Carré		1/4"	3/8"	1/2"	Quadro/Carré		1/4"	3/8"
Lungh./Long. 50 mm	Cod.	3630501	3630508	3630510	Lungh./Long. 100 mm	Cod.	3630510	3630509

LAME PER VITI A CROCE/LAMES POUR VIS A CROIX

			Croce/Empreinte 1		Croce/Empreinte 2		Croce/Empreinte 3	
			PHILIPS	POZIDRIVE	PHILIPS	POZIDRIVE	PHILIPS	POZIDRIVE
	Lungh./Long. 50 mm	Cod.	3630301	3630304	3630302	3630305	3630303	3630306
	Lungh./Long. 75 mm	Cod.	3630311	3630314	3630312	3630315	3630313	3630316
	Lungh./Long. 100 mm	Cod.	3630331	3630334	3630332	3630335	3630333	3630336

LAME PER VITI CON INTAGLIO/LAMES POUR VIS A FENTE

	Ø Testa vite/Tête vis mm		3	4	5	6	7	8	9	10	11	12
		Lungh./Long. 50 mm	Cod.	3630203	3630204	3630205	3630206	3630207	3630208	3630209	3630210	3630211
Lungh./Long. 75 mm		Cod.	3630253	3630254	3630255	3630256	3630257	3630258	3630259	3630260	3630261	3630262

CHIAVI PER CERNIERE "ANUBA"/CLES POUR CHARNIERES "ANUBA"

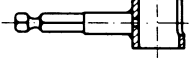
	Cerniera/Charnière Ø mm		9	11	13	14	16
		Chiave/Clé	Cod.	3630909	3630911	3630913	3630914

PORTAINSERITORI ESAGONO 1/4"/PORTE-EMBOUITS SIX PANS 1/4"

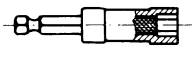
	Magnetico/Magnetique		Cod.	3630517
		Non magnetico per inserire a taglio cacciavite e guida Non magnetique pour embout tournevis a fente et guidage		Cod.

INSERITORI PER CAVA ESAGONALE/EMBOUITS SIX PANS MALES

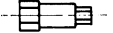
	Esagono Six pans mm		2	3	4	5	6
		Cod.		3631932	3631933	3631934	3631935

INSERITORI A CROCE/EMBOUITS A CROIX

	Croce/Empreinte 1		Croce/Empreinte 2		Croce/Empreinte 3			
	PHILIPS	POZIDRIVE	PHILIPS	POZIDRIVE	PHILIPS	POZIDRIVE		
	Cod.		3634501	3634521	3634502	3634522	3634503	3634523

INSERITORI A TAGLIO CACCIAVITE/EMBOUITS TOURNE VIS A FENTE

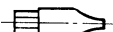
	Ø Testa vite/Tête vis mm		3	4	5	6	7	8	9
		Cod.		3635303	3635304	3635305	3635306	3635307	3635308

GUIDE PER VITI CON INTAGLIO/GUIDAGES POUR VIS A FENTE

	Ø Testa vite/Tête vis mm		3	4	5	6	7	8	9
		Cod.		3635603	3635604	3635605	3635606	3635607	3635608

PORTAINSERITORE DOPPIO/PORTE-EMBOUT DOUBLE

	Cod.	3630519
------------------------------------------------------------------------------------	------	---------

INSERITORI DOPPI/EMBOUITS DOUBLES

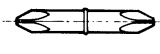
	Croce/Empreinte 1 (PHILIPS)		1	2	3
		Cod.		3634551	3634552

CHIAVI ESAGONALI PER AVVITATORI A CRICCHETTO CON ATTACCO ESAGONALE/CLES A SIX PANS POUR VISSEUSES A CRIQUET AVEC RACCORD A SIX PANS

	Esagono/Six pans mm		7	8	9	10	11	12	13	14	17	19
		Attacco esagonale 10 mm Racc. 6 pans 10 mm	Cod.	3632057	3632058	3632059	3632060	3632061	3632062	3632063	3632064	3632067

ADATTATORI PER CHIAVI CON ATTACCO QUADRO/ADAPTATEURS POUR CLES AVEC RACCORD CARRE

	Quadro/Carré		1/4"	3/8"	1/2"
		Attacco esagonale 10 mm Racc. 6 pans 10 mm	Cod.	3632035	3632036

CHIAVI ESAGONALI PER AVVITATORI CON ATTACCO QUADRO/CLES A SIX PANS POUR VISSEUSES AVEC RACCORD CARRE

	Esagono/Six pans mm		4	4,5	5	6	7	8	9	10
		Quadro/Carré 1/4"	Cod.	3633504	3633545	3633505	3633506	3633507	3633508	3633509
Quadro/Carré 3/8"		Cod.	-	-	-	3633606	3633607	3633608	3633609	3633610
Quadro/Carré 1/2"		Cod.	-	-	-	-	-	3633708	3633709	3633710
	Esagono/Six pans mm		11	12	13	14	17	19	22	24
	Quadro/Carré 1/4"	Cod.	3633511	3633512	3633513	3633514	3633517	-	-	-
	Quadro/Carré 3/8"	Cod.	3633611	3633612	3633613	3633614	3633617	3633619	-	-
	Quadro/Carré 1/2"	Cod.	3633711	3633712	3633713	3633714	3633717	3633719	3633722	3633724

PORTAINSERITORI/PORTE-EMBOUITS

	Attacco quadro/Raccord carré 1/4"	Cod.	3634601
	Attacco quadro/Raccord carré 3/8"	Cod.	3634604

